

Anclaje de la fijación a la cubierta

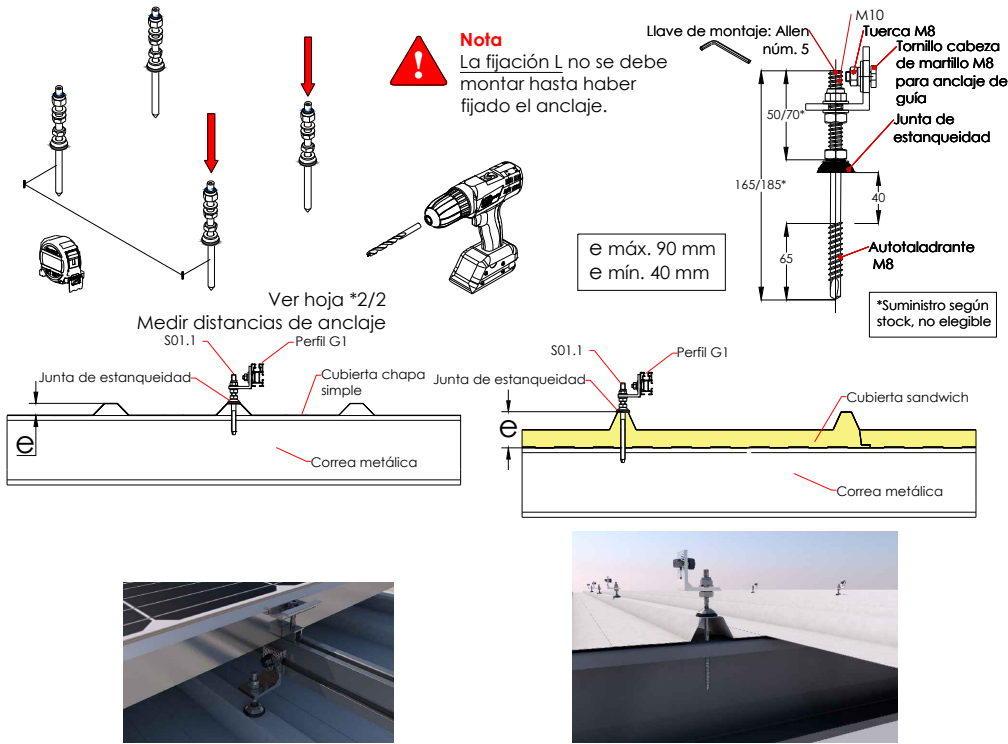

Soporte coplanar continuo atornillado a correas metálica Vertical. 01.1V



Perfiles perpendiculares a la cumbre

Ubicar los módulos sobre los perfiles

Distribuir los módulos para que su colocación sea simétrica a lo largo del soporte, dejando la misma distancia de sobrante en los extremos.

Dejar una separación entre módulos de 20 mm para poner el presor central que fijará los módulos al perfil.

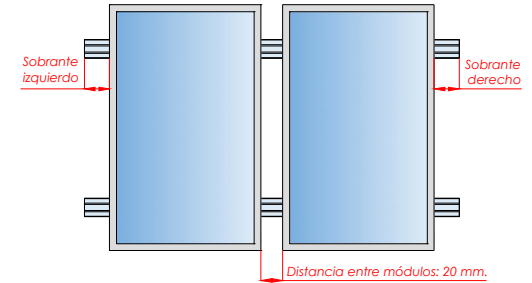

Fijación de los módulos con los presores y colocación de las tapas G1

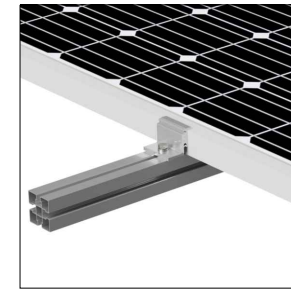
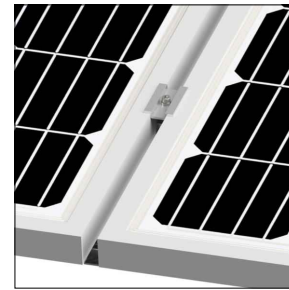

FIJACIÓN LATERAL

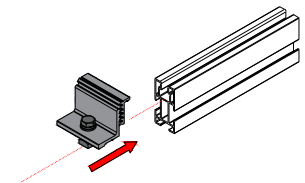

FIJACIÓN CENTRAL

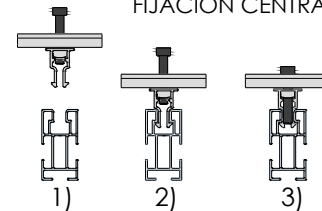

- 1) Alinear presor con el perfil
- 2) Bajar hasta hacer clic
- 3) Roscar el tornillo.

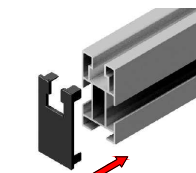

Introducir tapas G1 (x4) en los 4 perfiles extremos del kit

Colocación de los los perfiles guía sobre las fijaciones y unión entre perfiles

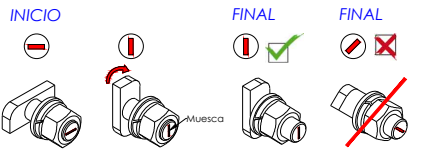

Colocar el tornillo martillo (muesca del tornillo en horizontal en el interior del perfil por la guía estrecha. Girar a la derecha hasta su tope (muesca del tornillo en vertical)

Asegurarse de que la muesca del tornillo está en posición vertical y apretar la tuerca. ¡Nunca debe quedar la muesca horizontal ni inclinada una vez apretado!

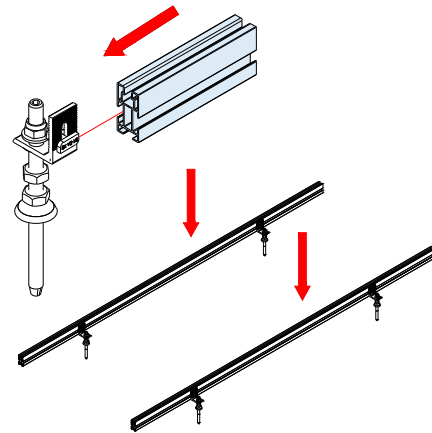

Introducir los perfiles dentro del carril del elemento de unión UG1 a través de las ranuras laterales. Y fijar la unión con los tornillos de bloqueo, siempre a la altura de la ranura lateral.

Métrica 4.2 / 4.8 (4 por unión)

PLANO DE MONTAJE

Tamaño máx. 2279x1150



Mercado ES19/86524 CE

1/2



Nota:
 - Comprobar el buen estado de la cubierta y la capacidad portante de la misma
 - Comprobar la impermeabilidad de la fijación una vez colocada

Soporte coplanar continuo atornillado a correas metálica Vertical.

01.1V



1

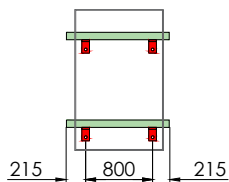

2

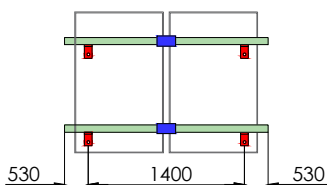

3

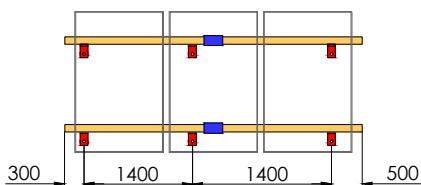

4

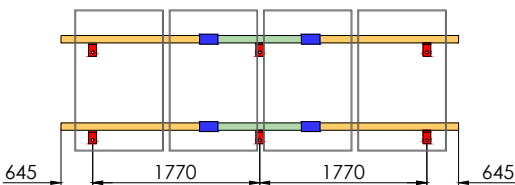

5

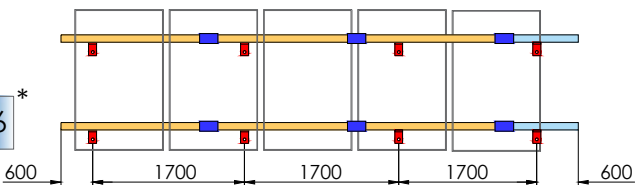

6

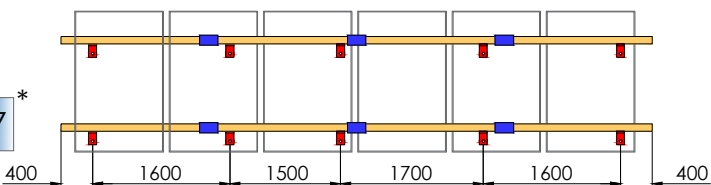

S01.1



Perfil G1 - 900



Perfil G1 - 1230



Perfil G1 - 1800



UG1



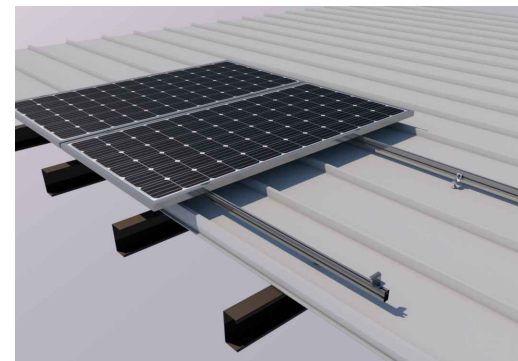

Par de apriete:

Tornillo Presor	7 Nm
Tornillo M8 Hexagonal	20 Nm
Tornillo M10 Hexagonal	40 Nm
Tornillo M4.2/4.8 Hexagonal	6 Nm

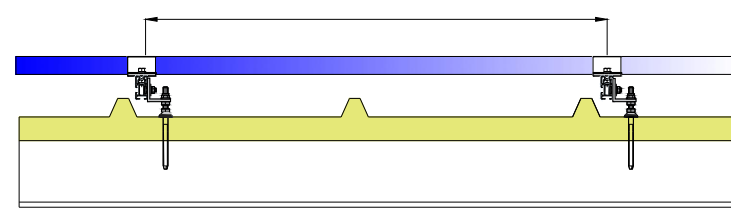

Distancia recomendada según fabricante de módulo fotovoltaico.



Revisar ficha técnica del módulo  Tamaño máx. 2279x1150

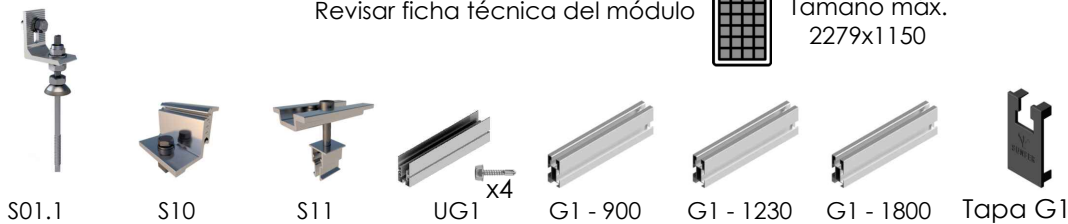

	S01.1	S10	S11	UG1 x4	G1 - 900	G1 - 1230	G1 - 1800	Tapa G1
01.1V1	4	4	-	-	-	2	-	4
01.1V2	4	4	2	2	-	4	-	4
01.1V3	6	4	4	2	-	-	4	4
01.1V4	6	4	6	4	-	2	4	4
01.1V5	8	4	8 + 2	6	2	-	6	4
01.1V6	10	4	10 + 2	6	-	-	8	4

01.1V5 - Válido para 6 módulos de hasta 1000 mm de ancho (El kit incluye presores para el montaje de 6 módulos)

01.1V6 - Válido para 7 módulos de hasta 1000 mm de ancho (El kit incluye presores para el montaje de 7 módulos)

CARACTERÍSTICAS DEL MONTAJE



Marcado ES19/86524 CE

No reservamos el derecho a realizar modificaciones en el producto en cualquier momento sin aviso previo si desde nuestro punto de vista son necesarias para la mejora de la calidad. Las ilustraciones pueden ser sólo ejemplos y, por tanto, la imagen que aparece puede diferir del producto suministrado.